

# NOWA KIA **e-soul**

CENNIK | WYPOSAŻENIE | DANE TECHNICZNE

cena od  
**139 990 zł**

do 452 km  
zasięgu



Teraz w wyposażeniu standardowym :

- ❖ Reflektory LED
- ❖ 7" kolorowy ekran dotykowy LCD
- ❖ Kamera cofania z czujnikami parkowania z tyłu
- ❖ System otwierania bezkluczykowego „Smart Key”
- ❖ Felgi aluminiowe 17"
- ❖ Klimatyzacja automatyczna
- ❖ System rekuperacji energii z łopatkami przy kierownicy
- ❖ System autonomicznego hamowania
- ❖ Aktywny tempomat z asystentem jazdy w korku



The Power to Surprise

# NOWA KIA



Rok modelowy 2021  
Cennik w PLN  
ważny od 03.03.2020



M

L

XL

Moc	Bateria	Zasięg				
136 KM	39.2 kWh	277 km		139 990	150 490	160 490
204 KM	64 kWh	452 km		160 990	171 490	181 490

<b>Skrzynia biegów</b>	Przekładnia redukcyjna o stałym przełożeniu, sterowanie elektryczne typu „shift by wire”
<b>System rekuperacji energii</b>	3-poziomowy system rekuperacji energii sterowany łopatkami przy kierownicy z funkcją pełnego zatrzymania pojazdu
<b>Bateria</b>	Bateria litowo – jonowo – polimerowa o dużej gęstości energii. W zależności od wariantu pozwala na pokonanie do 277 lub do 452 km na jednym ładowaniu
<b>Ładowanie</b>	Krótki czas ładowania baterii prądem stałym < 1h
<b>Gwarancja na baterię</b>	Bateria objęta jest 7-letnim okresem gwarancji z limitem 150 000 km. Producent gwarantuje min. 65% pojemności baterii na koniec okresu gwarancyjnego



The Power to Surprise

# NOWA KIA e-SOUL

Rok modelowy 2020  
Rok produkcji 2019  
Cennik w PLN  
ważny od 03.03.2020



L

Moc	Bateria	Zasięg	Ładowarka pokładowa		
204 KM	64 kWh	452 km	7.2 kW	ECO electric	174 490

Wyposażenie standardowe wersji L\* oraz dodatkowo:



- ❖ System monitorowania martwego pola w lusterkach „Kia Blind Spot Detection”
- ❖ System monitorowania ruchu pojazdów podczas cofania „Kia Rear Cross Traffic Alert”
- ❖ Wyświetlacz przezierny „head up display”
- ❖ Tapicerka skórzano-materiałowa w kolorze czarnym
- ❖ Kameralne podświetlenie wnętrza
- ❖ Ładowarka indukcyjna



\* Samochody z roku modelowego MY20 są wyposażone w KIA Navi System bez dostępu do usług KIA UVO Connected



The Power to Surprise

## Wyposażenie standardowe wersji M

- 7 poduszek powietrznych, asystent utrzymania pasa ruchu, system ostrzegania o zmęczeniu kierowcy
- System autonomicznego hamowania z funkcją wykrywania: samochodów, pieszych i rowerzystów
- Aktywny tempomat z automatyczną regulacją odległości, z funkcją Stop & Go oraz asystentem jazdy w korku
- Skrzynia biegów sterowana elektrycznie „shift by wire” z funkcją wyboru trybu jazdy
- 3-stopniowy system rekuperacji energii z łopatkami przy kierownicy
- Radioodtwarzacz MP3 z 7” kolorowym ekranem dotykowym LCD, kamera cofania, interfejs Apple CarPlay oraz Android Auto
- Czujniki parkowania z tyłu
- Światła mijania oraz drogowe wykonane w technologii LED z funkcją automatycznego przełączania, światła do jazdy dziennej LED, tylne lampy LED, światła przeciwmgielne w technologii LED
- Skórzana kierownica
- Klimatyzacja automatyczna 1-strefowa
- Elektryczny hamulec postojowy z funkcją „auto hold”
- Lusterka boczne z funkcją kierunkowskazów LED
- Schowek w oparciu fotela pasażera
- Konsola środkowa z podłokietnikiem i miejscami na kubki
- System otwierania i uruchamiania pojazdu bez użycia kluczyka
- Cyfrowe zegary „Supervision” z kolorowym wyświetlaczem komputera pokładowego LCD 7”
- System powiadamiania ratunkowego „e-call”
- Felgi aluminiowe 17” z oponami 215/55R17, zestaw naprawczy
- Relingi dachowe

## Wyposażenie standardowe wersji L

- Szyba czołowa oraz przednie szyby boczne z funkcją odbijania promieni słonecznych
- Przyciemniane szyby z tyłu
- Szyby przednie sterowane elektrycznie z funkcją bezpieczeństwa i automatycznej pracy góra / dół
- Elementy wnętrza lakierowane w kolorze czarnym o wysokim połysku, satynowe klamki wewnętrzne
- System nawigacji satelitarnej z 10.25” kolorowym ekranem dotykowym, zestawem audio firmy Harman / Kardon z 7 głośnikami i 12 kanałowym wzmacniaczem o mocy 640 Watt, tuner radia cyfrowego DAB
- Usługi Kia UVO Connect
- Lusterka boczne składane elektrycznie, lakierowane w kolorze czarnym o wysokim połysku
- Elektrochromatyczne lusterko wsteczne, czujnik deszczu
- Podgrzewana kierownica i fotele przednie
- Elektrycznie regulowany fotel kierowcy, elektryczna regulacja odcinka lędźwiowego foteli przednich
- Podłokietnik tylnej kanapy z uchwytami na kubki
- Przednie czujniki parkowania

## Wyposażenie standardowe wersji XL

- System monitorowania martwego pola w lusterkach, system monitorowania ruchu pojazdów podczas cofania
- Skórzana tapicerka foteli, elektrycznie regulowany fotel pasażera, wentylowane fotele przednie
- Indukcyjna, bezprzewodowa ładowarka do telefonu
- Kameralne podświetlenie wnętrza
- Wyświetlacz przezierny „head up”



# NOWA KIA **e-Soul**

## Idealny do miasta

-  136 KM
-  395 Nm
-  39.2 kWh
-  277 km



## Do miasta i w trasę

-  204 KM
-  395 Nm
-  64 kWh
-  452 km

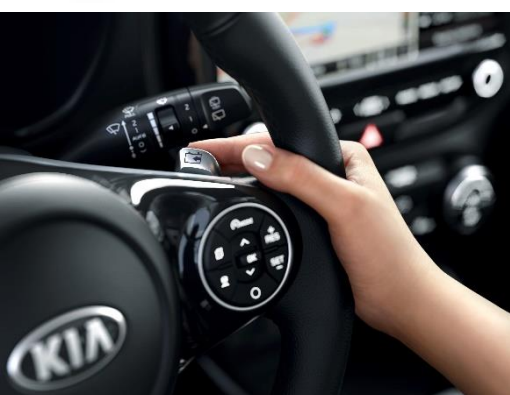

## ATUTY WERSJI ELEKTRYCZNEJ



Niskie koszty użytkowania



Darmowe parkowanie\*



Możliwość korzystania z buspasów\*



Zasięg na jednym ładowaniu do 452 km



Nowoczesna bateria litowo – jonowo – polimerowa



Krótki czas ładowania



Mocny silnik i wysoka elastyczność



Przyjemność z jazdy



Brak hałasu



Bezemisyjny napęd

• Dowiedz się więcej o elektromobilności KIA:

#GOelectric



\* Dotyczy wybranych miast

The Power to Surprise

## UVO Connect

### Nowy wymiar łączności z Twoim samochodem

## KIA LIVE - WIESZ WIĘCEJ, JEDZIESZ JESZCZE DALEJ

Kia Live dostarcza przydatnych w trasie informacji o podróży. Są one wyświetlane na ekranie systemu nawigacji w czasie rzeczywistym

## APLIKACJA UVO

Aplikacja UVO zapewnia dostęp do informacji diagnostycznych, statystyk jazdy oraz statusu pojazdu



Informacje o natężeniu ruchu drogowego



Informacje o radarach



Prognoza pogody



Miejsca użyteczności publicznej



Parkingi



Zdalne zarządzanie ładowaniem



Zdalne zarządzanie klimatyzacją



Zaplanuj trasę i wyślij ją bezpośrednio do systemu nawigacji



Znajdź mój samochód



Moje podróże



Status auta



Notyfikacje



## ELEMENTY WYPOSAŻENIA

	M	L	XL
<b>Bezpieczeństwo</b>			
Poduszki powietrzne czołowe dla kierowcy i pasażera, system dezaktywacji poduszki pasażera	●	●	●
Poduszki powietrzne boczne oraz pełnowymiarowe kurtyny powietrzne dla pasażerów przednich i tylnych siedzeń	●	●	●
Pasy bezpieczeństwa foteli przednich z napinaczami i regulacją wysokości	●	●	●
Pasy bezpieczeństwa z czujnikiem obecności pasażerów przód / tył	●	●	●
System bezpiecznego mocowania fotelików dziecięcych ISOFIX	●	●	●
Systemy bezpieczeństwa: ABS - system zapobiegający blokowaniu się kół podczas hamowania, BAS - system wspomagania hamowania, ESS - automatycznie włączane światła awaryjne na wypadek gwałtownego hamowania, ESC - system stabilizacji toru jazdy, HAC - system wspomagający pokonywanie podjazdów, VSM - system podpowiedzi ruchu kierowcy	●	●	●
Czujniki parkowania z tyłu	●	●	●
Światła mijania oraz drogowe wykonane w technologii LED z funkcją automatycznego przełączania	●	●	●
Światła do jazdy dziennej oraz tylne lampy wykonane w technologii LED, czujnik zmierzchu	●	●	●
Światła przeciwmgielne z przodu LED, światło stop LED w klapie bagażnika	●	●	●
Czujniki parkowania z przodu		●	●
<b>Komfort i styl</b>			
Elektryczne, progresywne wspomaganie układu kierowniczego, regulacja kolumny kierownicy w dwóch płaszczyznach	●	●	●
System odzysku energii z hamowania, sterowany za pomocą łopatek przy kierownicy, z funkcją pełnego zatrzymania pojazdu	●	●	●
Dodatkowy wymiennik ciepła dla systemu ogrzewania kabiny	●	●	●
Elektryczny hamulec postojowy z funkcją „auto hold”	●	●	●
Szyby przednie oraz tylne sterowane elektrycznie	●	●	●
Zdalne sterowanie centralnym zamkiem, alarm obwodowy, immobilizer, funkcja automatycznego ryglowania zamków	●	●	●
Wielofunkcyjna kierownica: sterowanie systemem audio, Bluetooth z zestawem głośnomówiącym	●	●	●
Skórzane wykończenie kierownicy	●	●	●
Maskownica grilla w kolorze czarnym z chromowanym wykończeniem	●	●	●
Dyfuzor zderzaka tylnego w kolorze srebrnym	●	●	●
Klimatyzacja automatyczna 1-strefowa, systemem automatycznego odparowywania przedniej szyby	●	●	●
Regulacja wysokości fotela kierowcy	●	●	●
Elektrycznie regulowane i podgrzewane lusterka	●	●	●
Cyfrowe zegary „Supervision” z kolorowym wyświetlaczem komputera pokładowego LCD 7”	●	●	●
Pakiet Zimowy: podgrzewana kierownica oraz fotele przednie z 3-stopniową regulacją	WIN	●	●
Lusterka zewnętrzne dwukolorowe z funkcją kierunkowskazów w technologii LED, klamki drzwi lakierowane w kolorze nadwozia, klamki wewnętrzne w kolorze srebrnym	●		
Lusterka zewnętrzne w kolorze czarnym o wysokim połysku, z funkcją automatycznego składania, wewnętrzne klamki w kolorze satynowym		●	●
Szyby przednie z funkcją bezpieczeństwa i automatycznym trybem pracy góra / dół		●	●
Elektrochromatyczne lusterko wewnętrzne, automatyczne wycieraczki z czujnikiem deszczu		●	●
Dodatkowe nawiewy dla pasażerów drugiego rzędu		●	●
Przyciemniane szyby z tyłu		●	●

## ELEMENTY WYPOSAŻENIA

		M	L	XL
<b>Komfort i styl</b>				
Fotel kierowcy elektrycznie regulowany w 8 kierunkach z 2-kierunkową regulacją odcinka lędźwiowego			●	●
Fotel pasażera elektrycznie regulowany w 8 kierunkach				●
Wentylowane fotele przednie				●
<b>Wnętrze</b>				
Tapicerka materiałowa w kolorze czarnym, elementy ozdobne wnętrza lakierowane w kolorze srebrnym	WK	●		
Tapicerka materiałowa w kolorze czarnym, elementy ozdobne wnętrza w kolorze satynowym, panel deski rozdzielczej w kolorze czarnym o wysokim połysku	WK		●	
Tapicerka skórzano-materiałowa w kolorze czarnym	WK		CP1	
Kameralne podświetlenie wnętrza			CP1	●
Tapicerka skórzana w kolorze czarnym	WK			●
<b>Koła</b>				
Zestaw naprawczy, czujniki ciśnienia w ogumieniu		●	●	●
17" felgi aluminiowe z oponami 215/55R17		●	●	●
<b>Funkcjonalność</b>				
Konsola środkowa z podłokietnikiem oraz miejscami na napoje		●	●	●
Podświetlane lusterka w osłonach przeciwsłonecznych, podświetlenie przestrzeni bagażowej, schowek na okulary		●	●	●
Składana oraz dzielona tylna kanapa 60:40, kieszeń w oparciu fotela pasażera		●	●	●
Podłokietnik tylnej kanapy z uchwytami na kubki			●	●
Sygnalizacja niskiego poziomu płynu do spryskiwaczy		●	●	●
Regulacja podświetlenia deski rozdzielczej, gniazdo zasilania 12V w konsoli centralnej		●	●	●
Szyba przednia oraz szyby boczne z funkcją ograniczającą nagrzewanie się wnętrza		●	●	●
Relingi dachowe w kolorze srebrnym		●	●	●
Lampka centralna do czytania dla pasażerów tylnej kanapy		●	●	●
Zaczepty do mocowania siatki w bagażniku		●	●	●
Tryb postojowy (możliwość korzystania z energii z baterii podczas postoju)		●	●	●
System podgrzewania baterii		●	●	●
Schowek pod podłogą bagażnika		●	●	●
Siłowniki hydrauliczne maski silnika		●	●	●
Ładowarka pokładowa o mocy 7.2 kW dla wersji 39.2 kWh		●	●	●
Ładowarka pokładowa o mocy 11 kW dla wersji 64 kWh		●	●	●
Kabel do ładowania z gniazdką domowego 230V		●	●	●
Gniazdo ładowania prądem stałym CCS		●	●	●
Ładowarka pokładowa o mocy 11 kW dla wersji 39.2 kWh		3PH	3PH	3PH
<b>Multimedia i nowe technologie</b>				
Kia Smart Key - system otwierania i uruchamiania pojazdu bez użycia kluczyka, wyposażony w czujnik zbliżeniowy w drzwiach przednich oraz pokrywie bagażnika oraz przycisk uruchamiający silnik START / STOP		●	●	●
Kia Lane Keeping Assist - asystent utrzymania pasa ruchu		●	●	●
Kia Driver Attention Warning - system ostrzegania o zmęczeniu kierowcy		●	●	●
Kia Forward Collision Avoidance Assist (FCA) - system autonomicznego hamowania z funkcją wykrywania samochodów, pieszych i rowerzystów		●	●	●
Kia Lane Following Assist (LFA) - asystent jazdy w korku		●	●	●
Kia Smart Cruise Control (SCC) - aktywny tempomat z automatyczną regulacją odległości oraz funkcją Stop & Go		●	●	●
Kia Blind Spot Detection - system monitorowania martwego pola w lusterkach			TEC	●
Kia Rear Cross Traffic Alert - system monitorowania ruchu pojazdów podczas cofania			TEC	●
Wyświetlacz przezierny „head up display”			TEC	●



# NOWA KIA e-SOUL

## ELEMENTY WYPOSAŻENIA / PAKIETY DODATKOWE

	M	L	XL
<b>Multimedia i nowe technologie</b>			
Radioodtwarzacz RDS, MP3 wyposażony w port USB, system audio z 6 głośnikami, 7" kolorowy, dotykowy ekran LCD, kamera cofania, interfejs Apple CarPlay oraz Android Auto, antena dachowa typu „płetwa rekina”	●		
Kia Navi System – system nawigacji satelitarnej z obsługą w języku polskim, zintegrowany z usługami TomTom, interfejsem Android Auto oraz Apple CarPlay, 7-letni plan darmowej aktualizacji map, 10.25" kolorowy ekran dotykowy, radioodtwarzacz MP3 z RDS, port USB, bluetooth z możliwością podłączenia dwóch urządzeń, kamera cofania oraz antena dachowa typu "płetwa rekina", tuner radia cyfrowego DAB	NAV	●	●
Kia UVO Connect – zestaw usług cyfrowych zapewniających wsparcie kierowcy w czasie rzeczywistym oraz zdalny dostęp do informacji o Twoim samochodzie	NAV	●	●
Zestaw audio firmy Harman / Kardon z 7 głośnikami i 12 kanałowym wzmacniaczem o mocy 640 Watt (*dostępne dla aut z roku modelowego 2020)	NAV*	●	●
Bezprzewodowa, indukcyjna ładowarka do telefonu			●
<b>Ceny opcji dodatkowych</b>	<b>KOD</b>		
Ładowarka pokładowa o mocy 11 kW dla wersji 39.2 kWh	3PH	2 000	2 000
Kia Navi System z usługami UVO Connect	NAV	4 000 / 6 000*	
Pakiet zimowy	WIN	1 000	
Pakiet technologiczny	TEC		3 500
Pakiet stylistyczny wnętrza	CP1		2 000
Okno dachowe, sterowane elektrycznie, oświetlenie wnętrza LED	SRF		2 000
Lakier metalizowany	MET	2 500	2 500
Dwukolorowe nadwozie	2TR	3 500	3 500
Dopłata do autoalarmu z funkcjami : czujnik ruchu, dwuobwodowy, własne zasilanie – akcesoria	ALM	1 000	1 000
Kabel do ładowania 1 fazowy 32A Typ 2, 7,5 metrowy (opcja akcesoryjna)		1 507	1 507
Kabel do ładowania 3 fazowy 32A Typ 2, 5 metrowy (opcja akcesoryjna)		1 834	1 834

### Pakiet Technologiczny

(TEC)

3 500 zł



- ❖ Kia Blind Spot Detection
- ❖ Kia Rear Cross Traffic Alert
- ❖ Wyświetlacz przezierny „head up display”

### Pakiet KIA Navi System

4 000 zł



- ❖ Kia Navi System
- ❖ Usługi UVO Connected



The Power to Surprise

# NOWA KIA **e-soul**

## KOLORYSTYKA WNETRZA

### TAPICERKI

Wersja M

Tapicerka materiałowa w kolorze czarnym

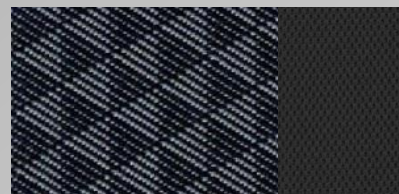

Wersja L :

Tapicerka materiałowa w kolorze czarnym z szarymi przeszyciami



Wersja L (opcja)

Tapicerka skórzano – materiałowa w kolorze czarnym z szarymi przeszyciami

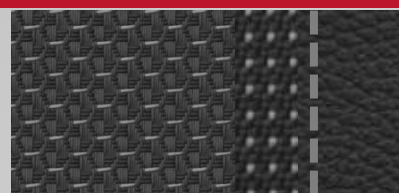

Wersja XL

Tapicerka skórzano – materiałowa w kolorze czarnym z szarymi przeszyciami

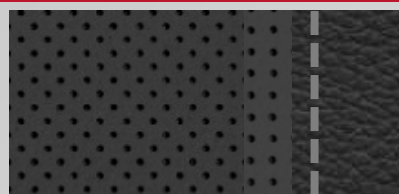

Wersja XL



Felgi aluminiowe  
17 calowe z oponami  
215/55R17



The Power to Surprise

# NOWA KIA **e-soul**

## WYMIARY NADWOZIA

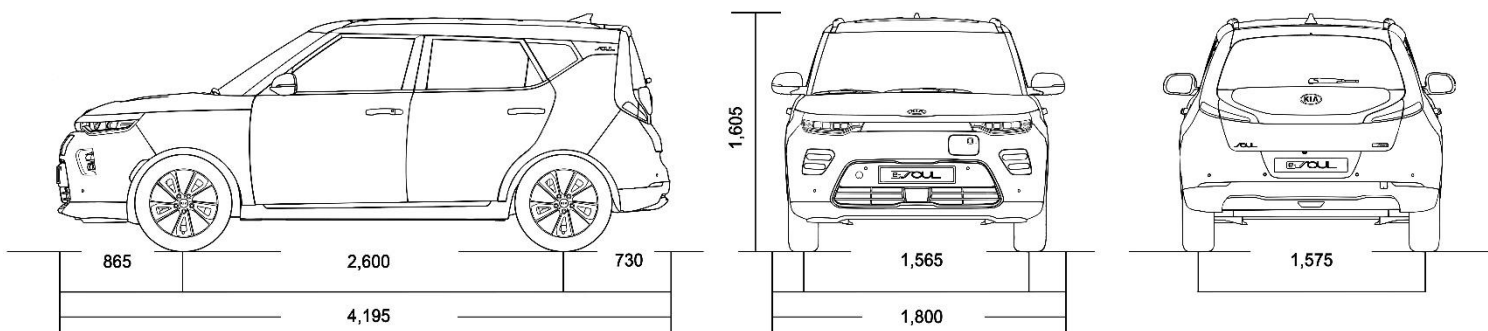

## KOLORYSTYKA NADWOZIA



SE2 (Neptune Blue / Cherry Black)



AH4 (Inferno Red / Cherry Black)



AH5 (Cherry Black / Inferno Red)



SE3 (Mars Orange / Cherry Black)



AH1 (Clear White / Inferno Red)



KCS (Sparkling Silver)  
bez dopłaty



B3A (Neptune Blue)



SWP (Snow White Pearl)



M3R (Mars Orange)



AJR (Inferno Red)



KDG (Gravity Gray)



9H (Cherry Black)



The Power to Surprise

## DANE TECHNICZNE

<b>Silnik elektryczny</b>		
Typ silnika	Synchroniczny z magnesami trwałymi	
Maksymalna moc [KM/obr./min.]	136 / 2600-8000	204 / 3800-8000
Maksymalny moment obrotowy [Nm/obr./min.]	395 / 0~2400	395 / 0~3600
<b>Typ skrzyni biegów</b>		
Napęd	skrzynia redukcyjna o stałym przełożeniu	
<b>Akumulator</b>		
Typ	litowo-jonowy, polimerowy	
Pojemność użytkowa baterii [kWh]	39.2	64
<b>Ładowanie</b>		
Maksymalna moc ładowarki pokładowej [KW]	7.2 - 11	11
Czas ładowania prądem zmiennym do 100% (2.5 kW) [godz.]	17	29
Czas ładowania prądem zmiennym do 100% (7.2 kW) [godz.]	6.10	9.35
Czas ładowanie prądem stałym do 80% (50 kW) [min.]	57	75
Czas ładowanie prądem stałym do 80% (100 kW) [min.]	54	54
<b>Osłogi i dane eksploatacyjne</b>		
Prędkość maksymalna [km/h]	157	167
Przyspieszenie 0- 100 km/h [s]	9.9	7.9
Przyspieszenie 80- 120 km/h [s]	7.8	4.8
Koła	215/55R17	
Droga hamowania 100 → 0kph (m)	37.5	
Zużycie energii w cyklu mieszanym [kWh / 100 km] *	15.6	15.7
Zasięg w trybie mieszanym [km]	277	452
Pojemność przestrzeni bagażowej VDA [ l ]	315 - 1 339	
Prześwit [ mm ]	153	
Dopuszczalna masa całkowita [kg]	2 025	2 180
Masa własna minimalna [kg]	1 535	1 682
Gwarancja **	7 lat / 150 000 km	

\*Wartości zużycia paliwa i emisji (cykl WLTP) wynikają z wersji/wariantu pojazdu oraz z jego wyposażenia. Dane zużycia paliwa mają charakter porównawczy i zostały uzyskane na stanowisku pomiarowym zgodnie z wymaganiami Rozporządzenia (WE) 715/2007, uzupełnionego Rozporządzeniem Komisji 2017/1151. Wartości rzeczywiste mogą być inne w zależności od warunków i stylu jazdy. Zestawienie zużycia paliwa i emisji CO2 zawierające dane wszystkich nowych samochodów osobowych jest dostępne nieodpłatnie w każdym punkcie sprzedaży pojazdów, oraz na stronie internetowej Ministerstwa Infrastruktury (obecnie: <http://www.mi.gov.pl/>). Poza wielkością zużycia paliwa przez samochód, również zachowanie kierowcy, jak i inne czynniki natury nietechnicznej, mają wpływ na poziom zużycia paliwa i emisji CO2 przez samochód. CO2 jest głównym gazem cieplarnianym odpowiedzialnym za globalne ocieplenie.

\*\* Szczegółowy zakres i warunki znajdują się w książce gwarancyjnej danego pojazdu. Wszystkie produkowane obecnie samochody KIA są wykonywane z materiałów spełniających, pod kątem możliwości odzysku i recyklingu, wymagania określone w normie ISO 22628 i uzyskały w tym zakresie europejskie świadectwa homologacji zgodne z dyrektywą 2005/64/WE. KIA Motors Polska zapewnia wszystkim użytkownikom samochodów sieć odbioru pojazdów po zakończeniu ich eksploatacji zgodną z wymaganiami ustawy z 25 stycznia 2005 r. o recyklingu pojazdów wycofanych z eksploatacji (Dz. U. Nr 25, poz. 202, z późn. zm.). Więcej informacji dotyczących ekologii znajdą Państwo na stronach: [www.kia.com/pl](http://www.kia.com/pl)



Szczegółowe okresy gwarancji oraz jej warunki określone są w książce gwarancyjnej.

7-letni plan aktualizacji map fabrycznej nawigacji umożliwia korzystanie z najnowszych ich wersji bez ponoszenia dodatkowych kosztów.

